

S+

CG

O ELEVADOR
COLOR GLAS®

S+

S+

SCHMITT+SOHN ELEVATORS

1
Nennlast
630 kg oder
8 Personen
Nr. 331861
Jahr 2022 | CE 0408



CG
ELEVADOR COLOR GLAS[®]
MOLDAR O FUTURO
ENTUSIASMAR PESSOAS

ÍNDICE

Bem-vindo	6
<hr/>	
Indicadores	8 – 9
<hr/>	
O elevador	10 – 63
Qualidade	14
Materiais–Cores–Superfícies	28
Portas	40
Opções	44
Responsabilidade	62
<hr/>	
Planeamento	64 – 73
<hr/>	
Serviço Após-Venda	74 – 79
<hr/>	
Contacto	80
Ficha técnica	82



BEM-VINDO

É com alegria e também com algum orgulho que lhe entregamos hoje a brochura do produto CG O Elevador Color Glas®. Um produto distinguido internacionalmente, nascido da paixão dedicada de 1900 colaboradores. Para clientes que colocam as mais elevadas exigências à arquitetura, ao design e à qualidade e que procuram parcerias duradouras. Um produto que entusiasma, desde o planeamento ao serviço e que define padrões internacionais com a sua técnica convincente e o seu design de excelência. Um produto com experiência, que irá apreciar.

Há mais de 100 anos que nós, enquanto empresa familiar, planeamos, fabricamos e damos assistência técnica a elevadores. Com base na convicção em produtos excecionais e sustentáveis. O elevador CG Color Glas® é assim.

Através da concentração no essencial, como a funcionalidade e qualidade de conceção, desenvolvemos elevadores excecionais e de alto desempenho. São elevadores que se distinguem pela elegância e pela mais elevada estabilidade do valor. Elevadores que convidam as pessoas ao uso e que permitem a mobilidade em qualquer edifício de forma fiável e altamente eficiente. Assim sendo, a economia do CG não se baseia apenas no conceito notável de um planeamento simplificado e no acompanhamento pessoal do projeto: os materiais de elevada qualidade e a execução precisa de soluções exigentes dos detalhes asseguram a preservação do valor e tornam o CG único. Aliado a um serviço excelente, o CG apresenta a elevada disponibilidade de qualquer elevador Schmitt + Sohn.

Nós e todos os nossos colaboradores representamos esses valores. Com origem na convicção de uma empresa familiar com experiência de séculos. Com responsabilidade pelos colaboradores, clientes e parceiros.

Observe, leia e descubra.

Bem-vindo à Schmitt + Sohn.

Maximilian Schmitt
Sócio-Gerente

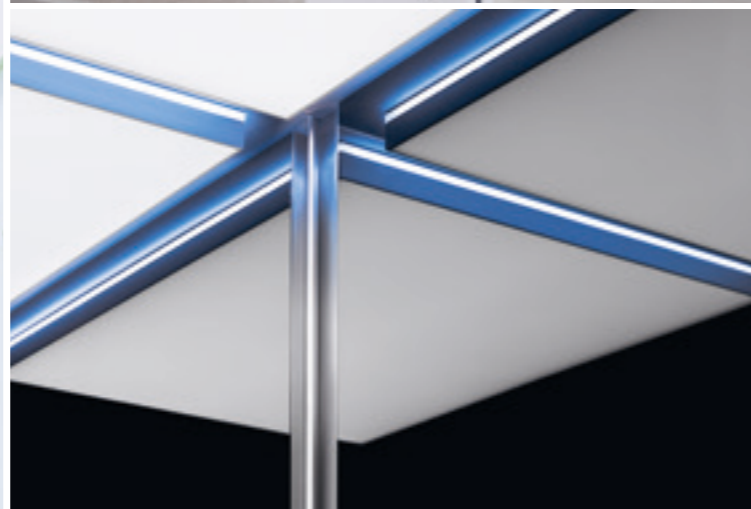

OS NOSSOS INDICADORES

Sinopse da Schmitt+Sohn – aspetos de uma empresa de sucesso

1861

Fundação da empresa
Tradição no fabrico
e serviço após-venda
de elevadores.

6

Gerações de experiência.
A família proprietária
como constante.

18

empresas nacionais
e no estrangeiro.
Uma rede descentraliza-
da perto de si.

4

Países da Europa.
A nossa localização:
Alemanha, Portugal,
Áustria, República Checa.

2.100

Elevadores
produzidos anualmente.
Produção em fábricas
próprias.

100.000

elevadores fabricados.
As nossas referências em
toda a Europa.

1.900

colaboradores.
O sucesso tem muitos
rostos. Dele fazem parte
118 estagiários.

9001

Norma EN ISO para a
Qualidade.
Melhorar. Desenvolver.
Prever.

24

horas de disponibilidade
365 dias por ano.
Sempre ao seu dispor.

50.000

elevadores em
manutenção por ano.
Competência na qual
se pode confiar.

180

milhões de euros
em vendas.
Um resultado
convincente.

0

euros de passivo
bancário.
Independência para
parcerias fortes.

Os nossos valores

Aprendizagem diária: este é o lema de 1.900 colabo-
radores que contribuem com paixão, com todos os
seus conhecimentos e competências.

Qualidade: desenvolvimento contínuo constante e me-
lhoria dos processos e produtos. Por exemplo no fabri-
co. Cada ano saem 2.100 novos elevadores da nossa
empresa. Qualidade consistentemente elevada.

Seriedade empresarial: a base para
relações duradouras com os nossos clientes e os
nossos colaboradores.
E isto não sucede desde ontem, mas já há
mais de 160 anos.

Os nossos produtos

Desenvolvemos produtos excepcionais que vão ao
encontro das elevadas exigências técnicas e estéti-
cas. Promovem o diálogo entre arquitetura, design e
técnica. Isto faz parte da nossa convicção. Sistema-
tização, funcionalidade e a qualidade de um pro-
cessamento cuidadoso até aos detalhes, fazem
parte da exigência de uma conceção e desenvolvi-
mento significativo. A nossa tarefa é promover a
mobilidade das pessoas.

O nosso serviço após-venda

Colocamos um Responsável de serviço após ven-
da à sua disposição, que o acompanhará durante
todo o tempo de intervenção nos seus elevadores.
Uma grande responsabilidade, pois damos assis-
tência a mais de 50.000 elevadores anualmente.
Graças à rede descentralizada estamos sempre
perto para lhe dar provas "no terreno". Aqui a segu-
rança está acima de tudo: o nosso serviço após-
venda está à sua disposição 24 horas por dia, 365
dias por ano - e isto com 0 tempo de espera. Para
uma parceria duradoura bem-sucedida.



Visualize aqui o
filme da empresa.

CG O ELEVADOR COLOR GLAS®



CG O ELEVADOR COLOR GLAS®

UM PRODUTO
DE EXCELÊNCIA PREMIADO
INTERNACIONALMENTE
PARA UMA
ARQUITETURA EXIGENTE.

CG O Elevador Color Glas®

Bem-vindo a uma nova e fascinante dimensão de elevadores.

CG Elevador Color Glas® – a afirmação de uma arquitetura exigente. Distinguido com prémios de renome internacionais de design e arquitetura. Elegante. Brilhante. De elevada qualidade. Convincente em todos os detalhes. Para clientes que colocam exigências elevadas à qualidade dos produtos e da arquitetura e que procuram parcerias duradouras. Um produto que entusiasma desde o planeamento ao serviço. Um produto que definiu padrões internacionais. Um produto que o fascinará.

Design CG

Forma e funcionalidades claras. Concentrado no essencial. Design do elevador excepcional na perfeição. O equipamento das cabinas de elevadores CG cativam pelo seu equipamento de série único e acessórios adaptados de forma precisa para satisfazer as mais elevadas exigências de arquitetura, técnica e design. Elegância intemporal, 9 cores brilhantes, 25 combinações de cores organizadas, precisão de vidro única, tratamento excelente de materiais de elevada qualidade, efeitos de espaço generosos, design de iluminação LED inteligente e detalhes de equipamento convincentes para portas e portais caracterizam os elevadores CG Color Glas®. Desenvolvido para uma arquitetura que pretende definir novos padrões, que é planeada e construída com grande cuidado e sustentabilidade para as pessoas.

Economia CG

O CG estabelece aqui novos padrões. Sem casa das máquinas, economizador de espaço e com custos de energia e de funcionamento reduzidos. Além das excelentes vantagens dos sistemas de tração, o CG é um investimento sustentável de primeira escolha. Simples no planeamento. Rápido na produção. Seguro na montagem. A economia do CG não se baseia apenas no conceito de um planeamento simplificado e no acompanhamento pessoal do projeto: os materiais de elevada qualidade e a execução cuidadosa de soluções exigentes dos detalhes asseguram a preservação do valor e tornam-no único. Aliado a um serviço excelente, o CG apresenta a elevada disponibilidade de qualquer elevador Schmitt + Sohn. Nós e todos os nossos colaboradores representamos esses valores.

CG Conforto e segurança

Segurança, ergonomia e conforto de andamento são o resultado de um diálogo intenso desenvolvido entre a arquitetura, o design e a tecnologia. Utilizador, proprietário e pessoal de assistência usufruem de uma proteção eficaz de um conceito de segurança abrangente. Desenvolvido em harmonia com as normas europeias. Evidentemente testado com exame de tipo. Colaboradores próprios e com qualificação contínua no desenvolvimento, em vendas, produção, montagem e serviço asseguram a mais elevada qualidade e disponibilidade permanente.

Bem-vindo à empresa Schmitt + Sohn Elevadores.

CG
QUALIDADE
PERFEIÇÃO EM
TODOS OS DETALHES





Iluminação LD7 wallwasher

Dimensões: HLP: 12 x 132 x 1.260 mm*
 Refletor: metal pintado em branco brilhante
 Filtro: vidro acrílico branco semi-transparente
 Moldura luminosa: vidro acrílico branco fosco
 Lâmpada: LED branco neutro

*Exemplos de dimensões para cabinas com KB 1.100 mm x KT 1.400 mm

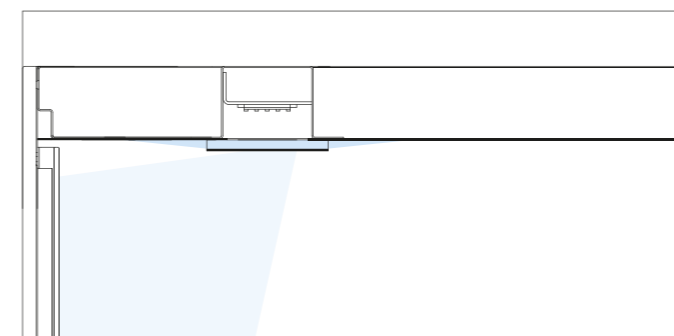

Secção vertical do teto com lâmpada LED integrada e filtro de vidro sobreposto, moldura luminosa e refletor
 Esquema luminoso do wallwasher e da moldura luminosa



Botoneira BT-I-TFT-LED

Dimensões: HLP: 1.205 x 150 x 15 mm
 Botoneira: aço inoxidável liso
 Moldura luminosa: vidro acrílico branco fosco, LED branco
 Painel de informação: vidro acrílico branco
 Display: TFT de alta definição
 Botões: aço inoxidável liso, nivelados
 Confirmação de chamada: LED azul
 Símbolos: cinzento claro

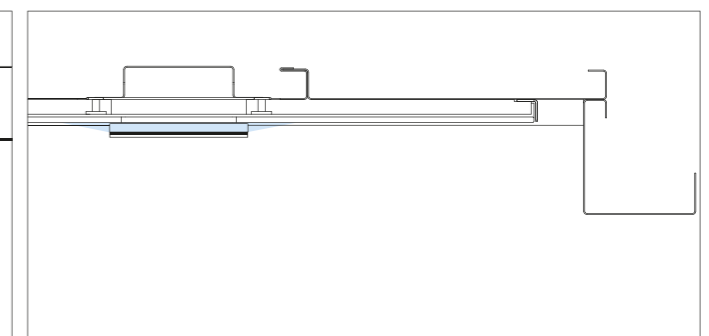

Secção horizontal do painel lateral com botoneira sobreposta.
 Esquema luminoso da moldura luminosa



Corrimão HL / Espelho S6

- Corrimão: aço inoxidável liso, \varnothing 33,7 mm
- Suporte do corrimão: aço inoxidável liso, maciço.
- Extremidades do corrimão: aço inoxidável liso
- Espelho S6: painel traseiro, a toda a largura e a toda a altura da cabina, claro, encastrado, contornos facetados e lapidados
- Aro do espelho: aço inoxidável liso

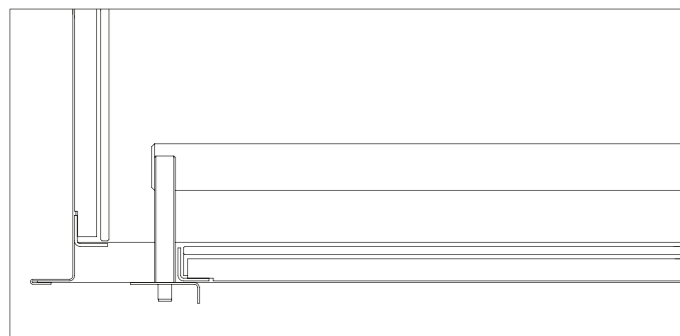

Secção horizontal do painel traseiro / painel lateral.
Suporte do corrimão, espelho



Suporte do corrimão / Apoio do corrimão Cabinas CG \geq 1.000 kg

- Suporte do corrimão: suporte, aço inoxidável liso.
- Apoio do corrimão: suporte, aço inoxidável liso.
- Folga estética: aço inoxidável liso.

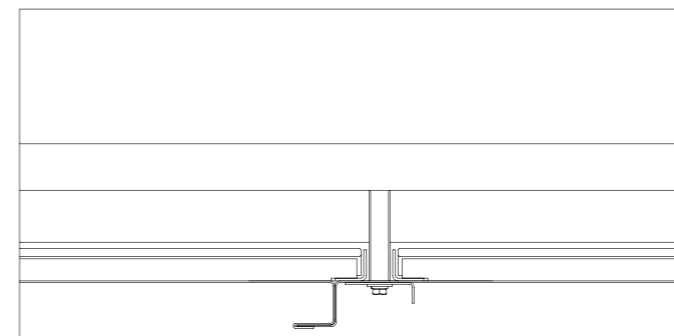

Corte horizontal do painel lateral, lado do corrimão
Apoio do corrimão.

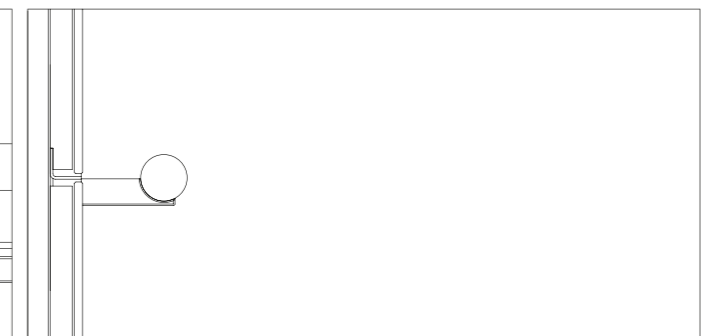

Corte vertical do painel lateral, lado do corrimão
Apoio do corrimão.



Aro do Color Glas® / Friso

Aro do vidro: aço inoxidável liso
 Friso: aço inoxidável liso

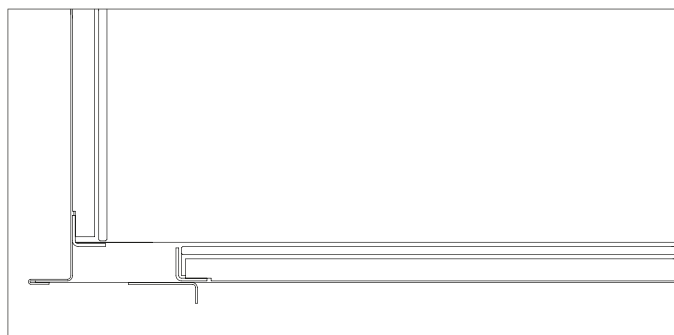

Corte horizontal do painel lateral
 Color Glas®, Aro do vidro

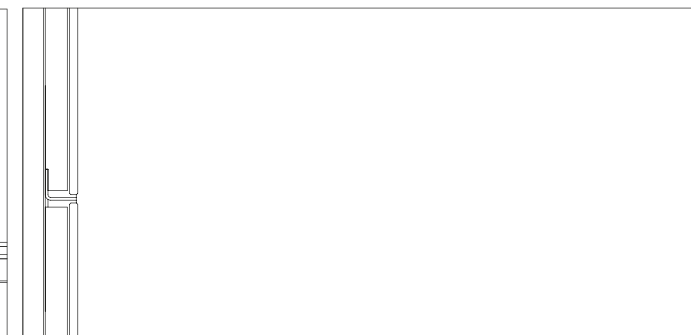

Corte vertical do painel lateral
 Color Glas®, Friso



Chão / Rodapé

Chão: Granito Cinzento claro
 Rodapé: aço inoxidável liso

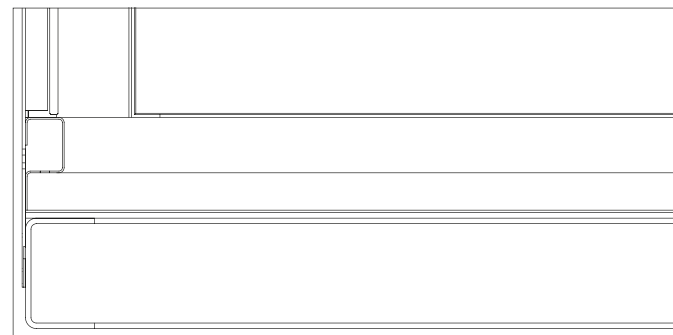

Secção vertical do painel traseiro / chão
 Rodapé. Ventilação da cabina de dimensão generosa,
 oculta sob o rodapé



Detalhe		Série	Opções
Painéis laterais	Painéis Color Glas [®] . Vidros de segurança laminados, revestidos a tinta a pó, em toda a superfície, aros e frisos decorativos em aço inoxidável liso.	●	
Painel traseiro Espelho	Espelho S6, vidro com película de protecção contra estilhaço, claro, encastrado, contornos facetados e lapidados, aro em aço inoxidável liso. ¹⁾	●	
Cantos da cabina	Aço inoxidável Liso.	●	
Tecto	Branco. Ventilação oculta, de dimensão generosa, na profundidade da cabina em ambos os painéis laterais.	●	
Iluminação	LD7-LED, wallwasher, indirecto, sem encandeamento. LED branco neutro. Abertura metálica lacada, branco brilhante. Filtro e moldura vidro acrílico branco, semitransparente.	●	
	LD7-LED-RGB, wallwasher. LED branco neutro, LED-RGB com comando de cor e de luz ²⁾		○
	LD5X-LED, tecto falso em vidro, iluminação directa, indirecta e sem encandear. LED branco neutro. Moldura em vidro, semitransparente, lateralmente em vidro acrílico branco, com alto brilho, semitransparente. Área de iluminação central vidro, semitransparente. ¹⁴⁾		○
	LD5X-LED-RGB, tecto falso em vidro com comando de cor e de luz. ^{2),14)}		○
	LD8-LED, tecto falso em vidro, iluminação directa, sem encandeamento. LED branco neutro. Moldura alumínio branco brilhante, área de iluminação em material sintético branco, semitransparente. ¹⁴⁾		○
	Tetos luminosos LD8-LED-RGB. LED branco neutro, LED-RGB com comando de cor e de luz. ^{2),14)}		○
Chão	Granito Cinzento claro.	●	
	Chão da cabina rebaixado para pavimento por conta do cliente. ³⁾		○
Rodapé	Aço inoxidável liso. Ventilação oculta da cabina, de dimensão generosa.	●	
Frisos protectores	Frisos protectores de bagagem, aço inoxidável liso, 100 x 20 mm.		○
Corrimão	Aço inoxidável liso, adequado para deficientes segundo DIN EN 81-70 ⁴⁾ , painel lateral ø 33,7 mm, na profundidade da cabina. Suporte do corrimão em aço inoxidável maciço. Extremidades do corrimão em aço inoxidável, soldadas.	●	
	Segundo corrimão no lado oposto, ao lado da botoneira.		○
	Corrimão a toda a volta da cabina, cantos mitrados, soldados.		○
Botoneira cabina	Aço inoxidável liso, disposição adequada para deficientes segundo DIN EN 81-70 ⁴⁾ , fixação invisível. Painel de informação em vidro acrílico branco, moldura luminosa em vidro acrílico branco fosco. Display TFT de alta definição. Botões de micro-curso, nivelados, redondos, de superfície em aço inoxidável, LED azul de confirmação da chamada, símbolos em cinzento claro.	●	
	Aço inoxidável liso, adequada para deficientes segundo DIN EN 81-70 ⁴⁾ Anexo B, horizontal, fixação invisível. Painel de informação separado. Botões de superfície grande, salientes, redondos, com superfície em aço inoxidável, LED azul de confirmação de chamada, símbolos salientes, tácteis, cinzento claro. ⁵⁾		○
	Etiquetas no painel de botoneira NS2 ¹⁵⁾		○
Painél de botoneira Etiqueta	Aço inoxidável liso, fixação invisível. Vidro acrílico branco com janela transparente. Etiqueta em vidro acrílico branco, impressão digital, processo preto.		○
	Aro luminoso vidro acrílico branco, despolido, LED branco neutro		
Portal da cabina	Aço inoxidável liso.	●	
Porta de cabina	Aço inoxidável liso, abertura central ⁶⁾ , altura 2.100 mm. ⁷⁾	●	
	Aço inoxidável liso, de dois painéis, abertura lateral, altura 2.100 mm. ⁷⁾		○

Detalhe		Série	Opções
Tração da porta	Tração regulada eletronicamente para poupança de energia e com medição inteligente do curso.	●	
Controlo da Porta	Cortina fotoelétrica 2D em toda a altura da porta.	●	
	Cortina fotoelétrica 3D com supervisão do patamar.		○
Portas de Patamar	Com pintura a primário, abertura central ⁸⁾ , de dimensões iguais à porta da cabina. ⁹⁾	●	
	Com pintura a primário, de dois painéis, abertura lateral, de dimensões iguais à porta da cabina. ⁹⁾		○
	Aço inoxidável liso, aço inoxidável linho. ⁹⁾		○
	Moldura de parede M1, com pintura a primário, aço inoxidável liso, aço inoxidável linho. ⁹⁾		○
	Portais P1, a primário, aço inoxidável liso, aço inoxidável linho, Color Glas [®] .		○
Botoneira Porta de patamar	Aço inoxidável liso, disposição no aro da porta, fixação invisível. Chapa de características em vidro acrílico azul, aro em vidro acrílico branco. Display LED azul. Botões de micro-curso, nivelados, redondos, de superfície em aço inoxidável, LED azul de confirmação da chamada, símbolos em cinzento claro.	●	
	Disposição na parede, acessibilidade mais fácil nos termos da norma DIN EN 81-70, placa de cobertura aparafusada.		○
	Botões de grande superfície, adequados para mobilidade reduzida segundo EN 81-70, Anexo B, largura da botoneira 80 mm. ¹⁰⁾		○
Comando	Comando colectivo seletivo, de tecnologia bus de última geração. Orientação rápida, eliminação de viagens falsas para tempos de espera curtos e transporte de alto desempenho. Prumo de serviço no piso extremo superior, pintura a primário ¹¹⁾ . Excesso de carga. Variação de frequência com curvas de aceleração e de paragem ao piso, independentes da carga. Sistema de evacuação por bateria para o piso mais próximo, dependendo da carga.	●	
	Funções de energia de emergência e evacuação. Sistemas de controlo de acessos. Comando penthouse. Viagem preferencial com interruptor de chave. Sintetizador de voz. Indicadores do sentido de viagem e sinais acústicos segundo DIN EN 81-70. Interfaces para sistemas de gestão de edifícios.		○
	Prumo de serviço em aço inoxidável liso, aço inoxidável linho.		○
	Prumo de serviço em qualquer piso ou painel de serviço em áreas fechadas próximas. ¹²⁾		○
	Comando coletivo seletivo à subida e à descida, comando coletivo seletivo em grupo.		○
Chamada de tele-emergência	Sistema digital de chamada de tele-emergência e de tele-diagnóstico segundo EN 81-28 para transferência da chamada de emergência para a central de atendimento permanente da Schmitt + Sohn. Supressão eletrónica de chamadas abusivas. ¹³⁾	●	
	Video-vigilância de chamadas abusivas para o sistema digital de chamada de tele-emergência e de tele-diagnóstico. ¹³⁾		○
	Vigilância remota de funções de funcionamento do elevador, transmissão de dados de diagnóstico, módulo GSM. ¹³⁾		○
Caixa	Elemento de desacoplamento acústico do sistema de tração para redução da transmissão de ruído em situações de elevada exigência, segundo a norma DIN 8989. ¹³⁾		○
Sistema de Tração	Sistema de tração elétrico sem redutor (gearless). Alto rendimento e baixo consumo de energia. Transmissão da carga para o poço pelas guias. Velocidade 1,0 m/s e 1,6 m/s. Curso até 40 m.	●	
Meios portantes	Cabos especiais, de marcha muito suave, livres de manutenção. Não requerem monitorização eletrónica.	●	

Detalhe	Descrição	Série	Opções
Modo de poupança de energia	Desativação automática da luz da cabina, ventilador e dos displays quando o elevador estiver parado. Quando for premido um botão de chamada, os módulos ligam-se automaticamente. Potencial de poupança até 70% do consumo de energia.	●	
Modo stand-by	Desligar gradual do sistema de tração da cortina fotoelétrica, do comando e do variador de frequência, aquando de paragem prolongada (modo nocturno).		○
Calculadora de energia	Elaboração de estudos de eficiência energética segundo ISO 25745.		○
Desenfumagem da caixa	X-TRAC: sistema para a redução das perdas caloríficas pela ventilação da caixa. Janela, cúpula ou sistema de exaustão comandado electricamente.		○
Interligação de circuitos intermédios	Em grupos de elevadores, pode realizar-se uma alimentação recíproca de energia (sistema de recuperação de energia) ¹²⁾ .		○

- Se a cabina tiver dois acessos, espelho S5, painel lateral, a toda a profundidade da cabina, a meia altura, no painel lateral oposto à botoneira.
- No modo RGB, é possível uma redução da claridade e uma alteração da combinação de cores da luz na cabina.
- Máximo 75 kg/m² e 30 mm de espessura. Dependendo do material de revestimento do chão, poderão ocorrer alterações na aparência da cor. Requer coordenação do tipo de utilização entre o cliente e a Schmitt + Sohn.
- Não é possível para 450 kg de capacidade de carga.
- Q ≤ 1.000 kg portas de abertura central de 2 painéis
- Q > 1.000 kg portas de abertura central de 4 painéis
- 2.000 mm para pé-direito do último piso reduzido de 2.600 a 2.800 mm
- Prumo de serviço análogo à porta de patamar
- Fornecimento da botoneira em aço inoxidável liso, sem aro.
- Observar os eventuais requisitos de protecção contra incêndios.
- A ligação à central da Schmitt + Sohn e o atendimento permanente são convencionados num contrato separado.
- Sob consulta.
- Os requisitos para a construção em bruto conforme a DIN 8989 são da responsabilidade do cliente.
- Teto falso em vidro, subdividido se Q ≥ 1.000 kg.
- Só para 2-5 Pisos, botões de piso em linha

Temos todo o prazer em apoiá-lo no desenvolvimento do seu projeto. Por favor contacte-nos.

Reservados os direitos de alterações técnicas.



O Elevador Color Glas[®] CG1, Capacidade 1.000 kg



CG 25 Combinação de cores



CG1 Branco brilhante
CG2 Cinzento seda
CG3 Preto profundo
CG4 Azul escuro
CG5 Laranja



CG6 Verde claro
CG7 Azul claro
CG8 Beige
CG9 Amarelo
CG10 Cinzento seda - Branco brilhante



CG11 Preto profundo - Branco brilhante
CG12 Azul escuro - Branco brilhante
CG13 Laranja - Branco brilhante
CG14 Verde claro - Branco brilhante
CG15 Azul claro - Branco brilhante



CG16 Beige - Branco brilhante
CG17 Amarelo - Branco brilhante
CG18 Branco brilhante - Cinzento seda
CG19 Branco brilhante - Preto profundo
CG20 Branco brilhante - Azul escuro



CG21 Branco brilhante - Laranja
CG22 Branco brilhante - Verde claro
CG23 Branco brilhante - Azul claro
CG24 Branco brilhante - Beige
CG25 Branco brilhante - Amarelo





CG2 Cinzento seda



CG3 Preto profundo



CG4 Azul escuro



CG5 Laranja



CG6 Verde claro



CG7 Azul claro



CG8 Beige



CG9 Amarelo



Remate de parede T1

Porta de patamar:	Porta automática de abertura central de 2 painéis, com pintura a primário. Opção: aço inoxidável liso
Aro da porta /	chapa de aço com pintura a primário
Ligação à parede:	Opção: aço inoxidável liso
Botoneira:	aço inoxidável liso
Botões:	aço inoxidável liso, nivelados
Confirmação de chamada:	LED azul
Símbolos:	cinzento claro

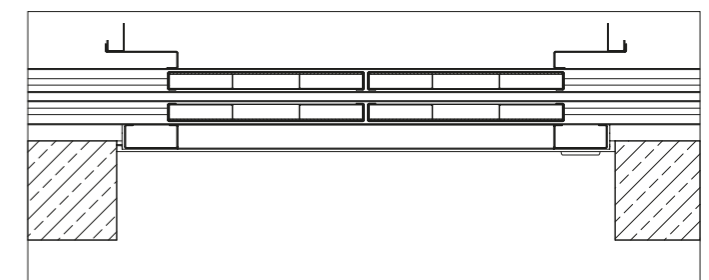

Secção horizontal das portas da cabina e da caixa com aros / Remate de parede T1.



Portas da cabina e de patamar
com remate de parede T1
Patins da porta

Remate de parede T1 com prumo de serviço

Portas da cabina e de patamar
com remate de parede T1
Patins, Prumo de serviço

Botoneira BT-TP-CG-1

Porta da patamar: Porta da patamar: automática, de abertura central, 2 painéis, chapa de aço com pintura a primário
Opção: aço inoxidável liso

Aro da porta / Remate de parede: chapa de aço com pintura a primário
Opção: aço inoxidável liso

Porta da cabina: automática, de abertura central, 2 painéis, aço inoxidável liso

Patins da porta: alumínio

Prumo de serviço: chapa de aço com pintura a primário
Opção: aço inoxidável liso

Prumo de serviço: chapa de aço com pintura a primário
Opção: aço inoxidável liso

Dimensões: HLP: 400 x 66 x 6 mm

Botoneira: aço inoxidável liso

Aro: vidro acrílico branco

Chapa características: vidro acrílico azul

Display: LED azul

Botões: aço inoxidável liso, nivelados

Confirmação de chamada: LED azul

Símbolos: cinzento claro

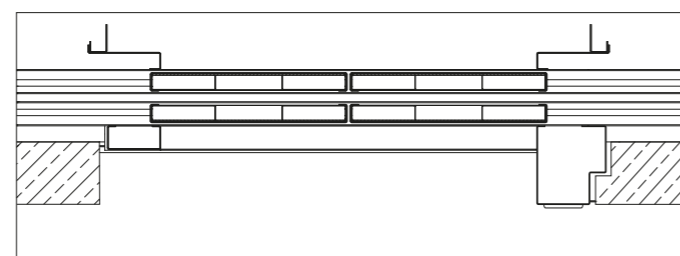

Secção horizontal da porta de abertura central / painel de serviço

CG OPÇÕES PARA REQUISITOS PERSONALIZADOS





Etiquetas NS2

Dimensões: HL: 30 x 81 mm
 Etiquetas: Aço inoxidável liso, substituíveis individualmente
 Gravação: Cinzento escuro



Painel Etiquetas TNS 2-LED

Dimensões: HLP: 763 x 90 x 15 mm
 Painel Etiquetas: Aço inoxidável liso, vidro acrílico branco com janela transparente.
 Moldura luminosa: Vidro acrílico branco despolido LED branco neutro
 Etiquetas: Vidro acrílico branco, Impressão digital, processo preto

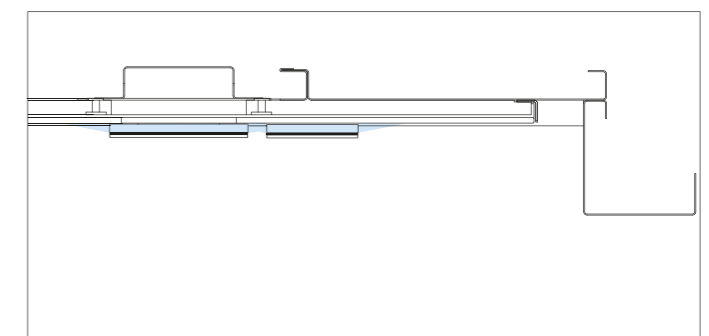

Secção horizontal do painel lateral com botoneira e painel de etiquetas sobrepostos
 Esquema luminoso da moldura luminosa

CG DESIGN DE LUZ

A CONCEÇÃO
DA 4.^a DIMENSÃO
NA ARQUITETURA.

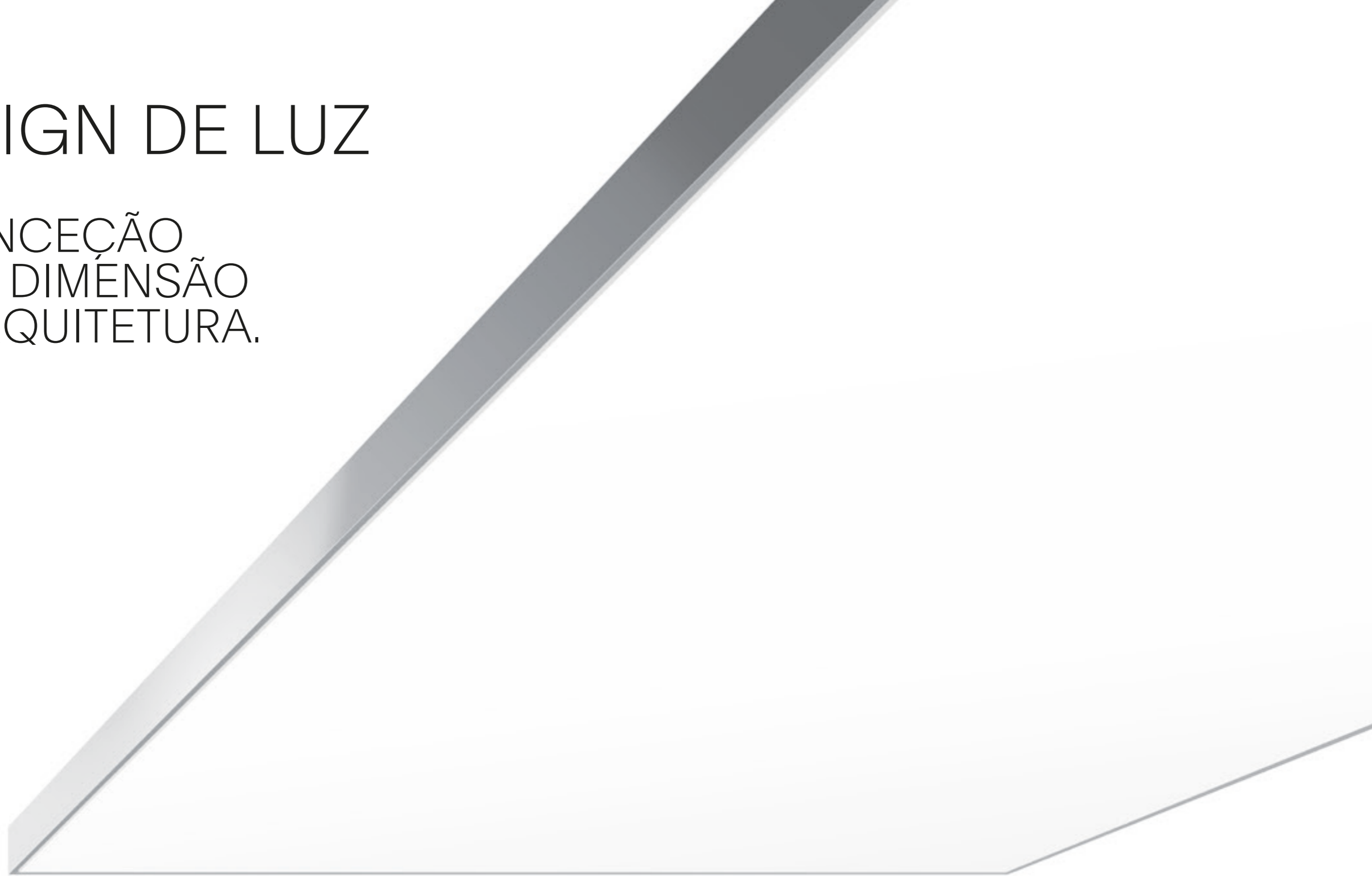



Elevador Color Glas® com um wallwasher LD7-LED-RGB.

Wallwasher LD7-LED-RGB

O design de luz Schmitt+Sohn permite a criação de uma multiplicidade de cenários de iluminação atrativos, através de um comando inteligente de cores RGB. Cores, mudança de cores e ritmos de cores, podem ser combinados entre si. Criam-se assim ambientes convincentes, inspiradores e extraordinários dentro da cabina do elevador.

As cores mudam na moldura da luminária da cabina. A projeção lateral de luz é reforçada opticamente pela reflexão no tecto da cabina.

A muito boa iluminação de base dentro da cabina é gerada pela área branca de iluminação LED, no centro do tecto da cabina.

Os diferentes cenários de iluminação podem ser programados de acordo com as exigências criativas ou funcionais dos clientes.

Aplicações são por exemplo:

Simulação da evolução do nível de luz natural ao longo do dia

Criação de ambientes de luz

Visualização colorida de diferentes pisos

Dimensões:	HLP: 12 x 132 x 1.260 mm*
Iluminação:	Power-LED
Acessórios:	Comando de cor LED-RGB
Moldura luminosa:	vidro acrílico branco, satinado, semitransparente
Abertura:	metálica lacada branco brilhante
Filtro:	vidro acrílico branco, semitransparente

* Exemplos de dimensões para cabinas com KB 1.100 mm x KT 1.400 mm

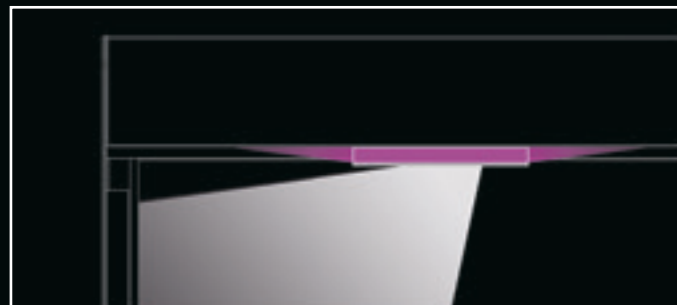

Secção vertical wallwasher LD7-LED-RGB
Esquema funcional iluminação direta e indireta





Elevador Color Glas® com um teto falso em vidro LD5X-LED.

LD5X-LED Teto falso em vidro
LD5X-LED-RGB Teto falso em vidro

A Schmitt+Sohn apresenta excelentes soluções de iluminação com tecnologia LED para cabinas, orientadas para o conforto e para a criação de espaços amplos. A iluminação das cabinas segue as exigências da arquitetura em termos de iluminação eficiente e de acentuação do espaço. A luz vertical desempenha um papel primordial na arquitetura. A Schmitt + Sohn traduz esta apresentação especial de luz num design próprio e premiado. O teto luminoso LED LD5X define padrões com o seu design e equipamento funcional.

Através de um comando de cor inteligente LEG-RGB é possível criar uma grande variedade de padrões de luz atrativos. Cores, mudança de cores e ritmos de cores, podem ser combinados entre si. Criam-se assim ambientes convincentes, inspiradores e extraordinários dentro da cabina do elevador. As cores mudam na moldura da luminária da cabina. A projeção lateral de luz é reforçada opticamente pela reflexão no teto da cabina. A muito boa iluminação de base dentro da cabina é gerada pela área branca de iluminação LED, no centro do teto da cabina.

Os diferentes cenários de iluminação podem ser programados de acordo com as exigências criativas ou funcionais dos clientes.

- Aplicações são por exemplo:
- Simulação da evolução do nível de luz natural ao longo do dia
- Criação de ambientes de luz
- Visualização colorida de diferentes pisos

- Dimensões: HLP: 100 x 940 x 1.320 mm*
- Distância às paredes laterais 80 mm, lado da porta e parede do fundo, 40 mm.
- Iluminação: Power-LED
- Acessórios: Comando de cor LED-RGB
- Moldura: vidro, semitransparente, iluminação LED,
- luminosa: branco neutro, lateralmente vidro acrílico branco, alto brilho, semitransparente
- Área de iluminação central: vidro, semitransparente, iluminação LED

* Exemplos de dimensões para cabinas com KB 1.100 mm x KT 1.400 mm



Secção vertical LD5X-LED
Esquema funcional iluminação directa-indirecta
LED branco neutro



Secção vertical LD5X-LED-RGB
Esquema funcional iluminação directa-indirecta
LED branco neutro / Cor a pedido



Elevador Color Glas® com um teto falso em vidro LD5X-LED.



Elevador Color Glas® com um teto falso em vidro LD8-LED.

Dimensões: HLP: 38 x 940 x 1.300 mm*
 HLP: 50 x 940 x 1.300 mm* (LD8-LED-RGB)
 Distância às paredes laterais 80 mm,
 lado da porta e parede do fundo, 50 mm.

Iluminação: Power-LED, branco neutro
 Acessórios: Comando de cor LED-RGB
 Moldura: alumínio, branco brilhante
 Área de iluminação: classe de reação ao fogo B1

* Exemplos de dimensões
 para cabinas com KB 1.100 mm x KT 1.400 mm

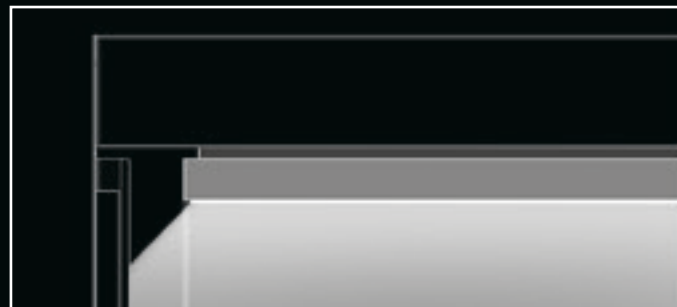

Secção vertical teto falso em vidro LD8-LED
 Esquema funcional iluminação direta
 LED branco neutro

Teto falso em vidro LD8-LED Tetos luminosos LD8-LED-RGB

Elevada funcionalidade, design purista e técnica de luz brilhante, caracterizam o novo teto falso em vidro LD8-LED. Entre as características funcionais essenciais incluem-se a área de iluminação branca neutro e a construção muito plana do LD8.

A geometria especialmente desenvolvida da moldura, permite não só uma área de iluminação praticamente sem moldura – ela faz com a que o LD8 pareça uma peça de filigrana. O espaço dentro da cabina parece generoso e elegante. As cores e as formas surgem numa excelente qualidade.

Através de controlos de cor LED-RGB inteligentes torna-se possível uma diversidade de conceções atraentes com luz.

Cores, alternâncias e ritmos de cor podem ser combinados entre si, de forma surpreendente.

Desse modo, surgem na cabina ambientes luminosos persuasivos, inspiradores e invulgares.

As cores alternam no aro luminoso da iluminação da cabina. A falta de luz lateral é opticamente reforçada através do reflexo no teto da cabina.

A excelente claridade da cabina é gerada através da área luminosa LED potente.

Encenações de luz podem ser programadas segundo os requisitos específicos dos clientes, estéticos ou funcionais.

Aplicações são p. ex.: simulação da trajetória natural da luz do dia

Criação de ambientes luminosos

Visualização colorida dos pisos

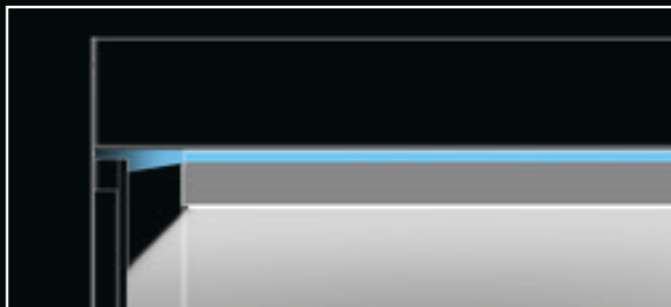

Corte vertical do teto luminoso LD8-LED-RGB.
 Esquema de funcionamento da iluminação direta.
 LED branco neutro, controlo de luz LED-RGB.



Elevador Color Glas® com um teto falso em vidro LD8-LED.



Botoneira EN 81-70-B

Dimensões: HLP: 180 x 500 / 600 x 99,5 mm
 Botoneira: aço inoxidável liso, EN 81-70, Anexo B
 Botões: aço inoxidável liso, superfície grande, salientes. Acesso principal: anel de plástico, verde, saliente.
 Botão de emergência: embutido

Confirmação de chamada: LED azul
 Símbolos: cinzento claro, salientes, tácteis

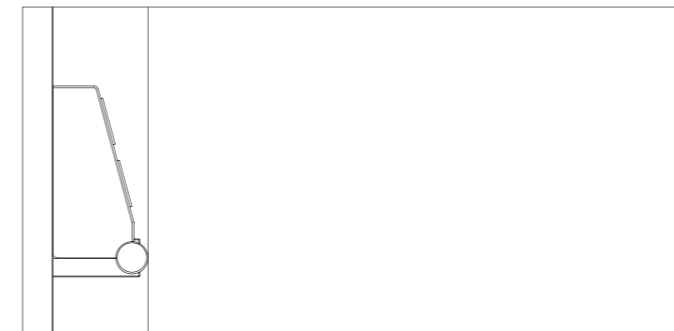

Secção vertical do painel lateral, Botoneira EN 81-70-B.



Painel de sinalização AT-I-TFT-LED

Dimensões: HLP: 490 x 150 x 15 mm
 Painel de sinalização: aço inoxidável liso
 Moldura luminosa: vidro acrílico branco fosco, LED branco neutro
 Painel de informação: vidro acrílico branco
 Display: TFT de alta definição

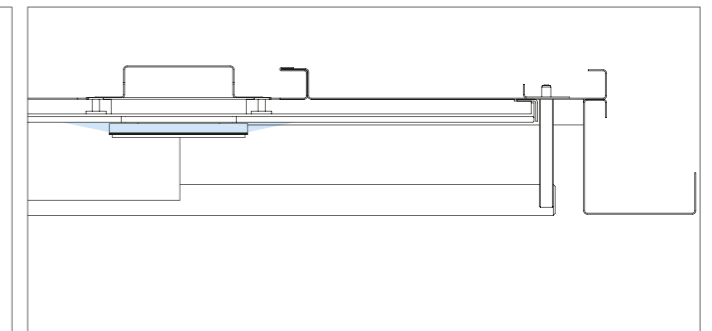

Secção horizontal do painel lateral com botoneira DIN EN 81-70, Anexo B. Painel de sinalização sobreposto. Esquema luminoso da moldura luminosa.



Corrimão HL a toda a volta



Frisos protetores de bagagem

Corrimão: aço inoxidável liso, \varnothing 33,7 mm
 Suporte do corrimão: aço inoxidável liso, maciço.
 Extremidades do corrimão: aço inoxidável liso, soldadas

Dimensões: HL: 100 x 20 mm
 Aço inoxidável liso

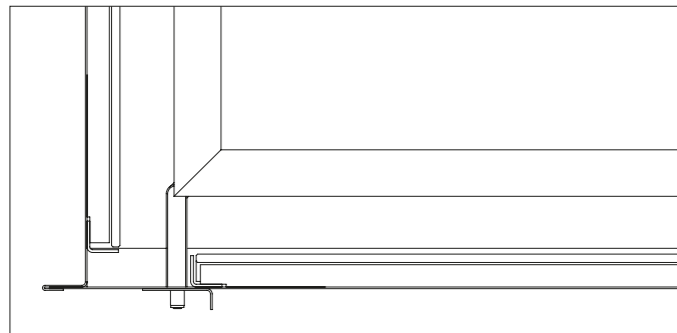

Secção horizontal do painel traseiro / painel lateral.
 Corrimão a toda a volta, espelho, Color Glas®

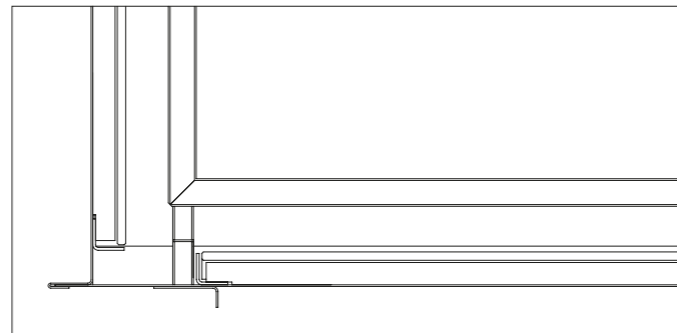

Secção vertical painel traseiro / chão
 frisos protetores de bagagem



Portas da cabina e de patamar
 com remate de parede T1
 e moldura de parede M1

Moldura de parede: chapa de aço com pintura a primário
 Opção: aço inoxidável liso



Botoneira BT-TP-CG-2
 Comando coletivo seletivo à
 subida e à descida e comando de grupo

Dimensões: HLP: 400 x 66 x 6 mm
 Botoneira: aço inoxidável liso,
 fixação invisível

Aro: vidro acrílico branco
 Chapa características: vidro acrílico azul
 Display: LED azul
 Botões: aço inoxidável liso,
 nivelados, disposição
 segundo DIN EN 81-70

Confirmação de chamada: LED azul
 Símbolos: cinzento claro



Portal em Color Glas®

Portal: Color Glas®
Aro: Aço inoxidável liso

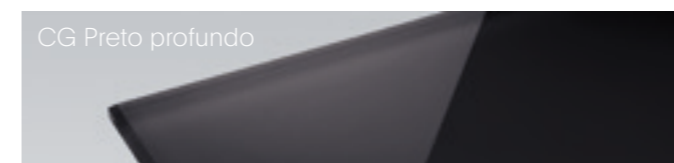
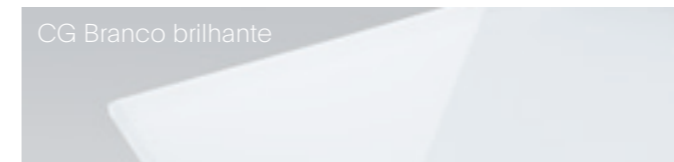

Responsabilidade

„Um cliente - um Gestor de Projeto responsável. Um elevado requisito imposto a nós próprios. Para o cliente isto significa: Um parceiro competente que se preocupa com todas as questões desde a primeira reunião de planeamento até à aceitação pelo dono da obra. Em toda a Europa“

Florian Hensen, Venda de Novas Instalações



CG PLANEAMENTO



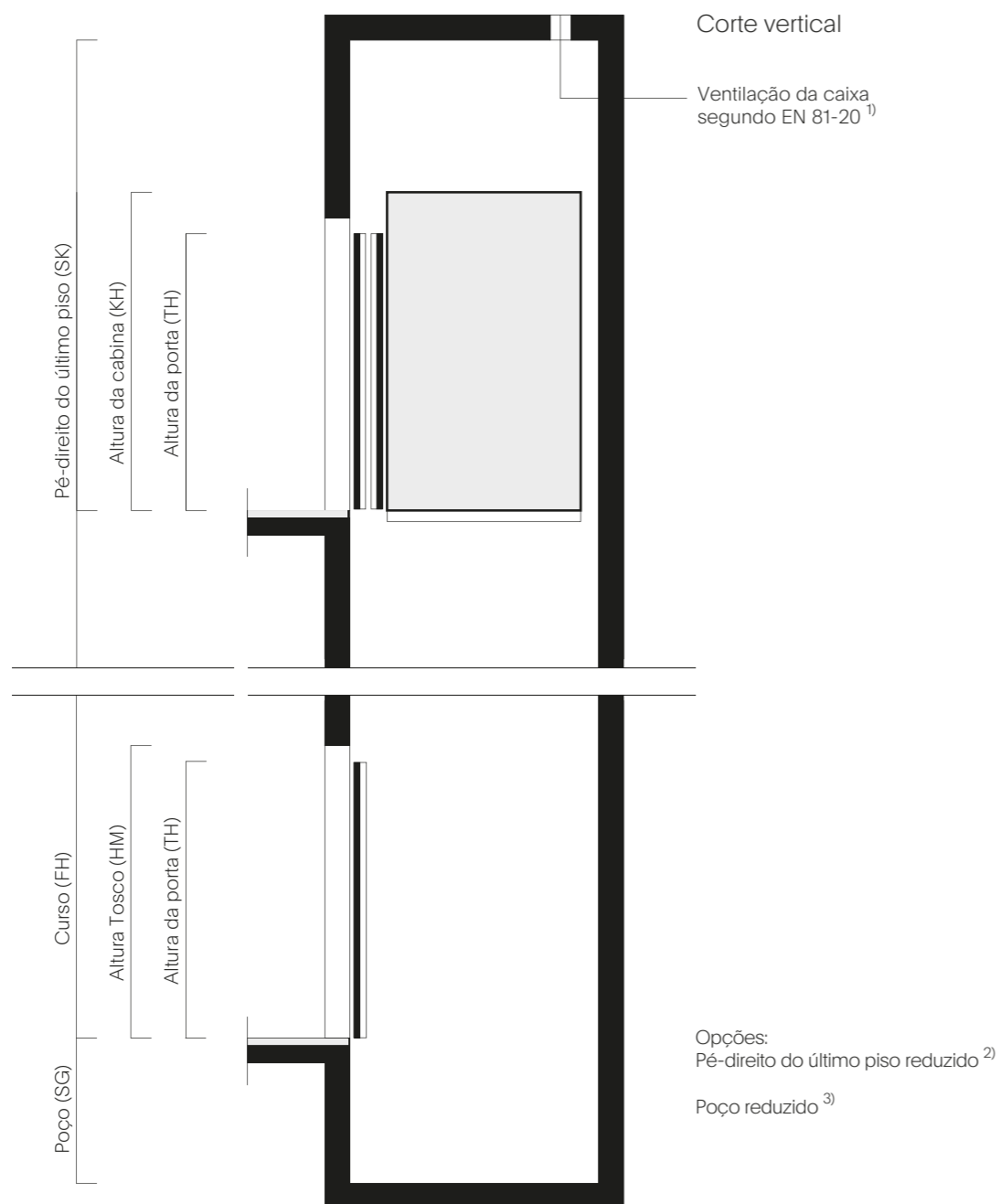

Planta

Portas de abertura lateral telescópicas

Portas abertura central

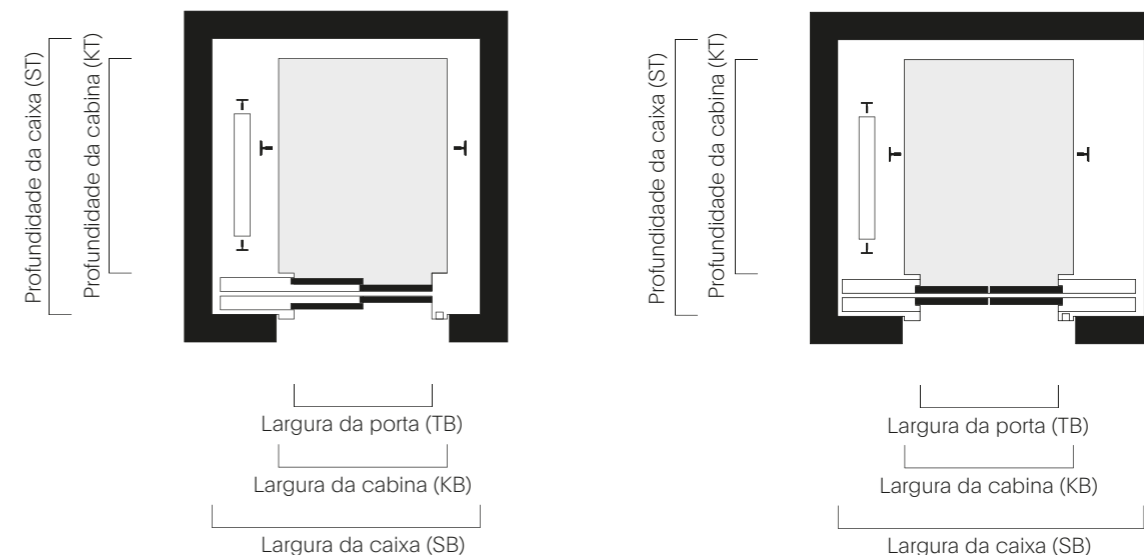

- 1) Observação da lei alemã que regula o gasto de energia em edifícios (GEG) por conta do cliente.
- 2) Pé-direito do último piso reduzido com $v = 1,0$ m/s:
Com KH 2.200 mm
 ≥ 3.000 [Q ≤ 1.600 kg], possível em termos técnicos, mas com medidas adicionais.
 ≥ 2.800 até < 3.000 mm [Q ≤ 1.000 kg], após consulta e coordenação técnica: possível com medidas adicionais.
 ≥ 2.600 até < 2.800 mm [Q ≤ 1.000 kg], KH 2.100 mm, TH 2.000 mm, após consulta e coordenação técnica: possível com medidas adicionais.
Com KH 2.300 mm, sob consulta.
Nota: a autorização de poços e extra-cursos reduzidos é regulamentada de modo diferente em cada país. Em alguns, a redução não é permitida. Eventualmente, será necessário esclarecer a situação com as autoridades competentes. Teremos todo o prazer em apoiá-lo no esclarecimento.
Com $v = 1,6$ m/s, sob consulta.
- 3) Poço reduzido:
 ≥ 500 mm [Q ≤ 1.000 kg] com revestimento de 6 mm
 ≥ 650 mm [Q > 1.000 kg] com revestimento de 6 mm
Com $v = 1,6$ m/s, sob consulta.
- 4) Altura da porta 2.000 mm quando SK < 2.800 mm
Altura do tosco: HM = TH + 115 mm
- 5) Possibilidade de reduzir a profundidade da caixa em 120 mm, se colocação das portas de patamar em negativos.
- 6) Possibilidade de reduzir a profundidade da caixa em 240 mm, se colocação das portas de patamar em negativos.
- 7) Portas abertura lateral / abertura central.
- 8) Para KH = 2.300 mm, SK + 100 mm.

Teremos todo o prazer em apoiá-lo na fase de projeto.
Por favor contacte-nos.

Capacidade em kg e pessoas		Dimensões da cabina em mm			Dimensões da porta em mm		Dimensões de caixa em mm				
kg	Pessoas	Largura (KB)	Profundidade (KT)	Altura (KH) ^{2) 8)}	Largura (TB)	Altura (TH) ⁴⁾	Largura (SB)	Profundidade (ST)		Poço (SG) ³⁾	Pé-direito do último piso (SK) ^{2) 8)}
								Cabina com 1 acesso ⁵⁾	Cabina com 2 acessos a 180° ⁶⁾	$v = 1,0$ m/s / $1,6$ m/s	$v = 1,0$ m/s / $1,6$ m/s
450	6	1.000	1.250	2.200/2.300	800	2.100	1.610/1.900 ⁷⁾	1.650	1.790	1.050/1.250	3.500/3.700 ⁷⁾
630	8	1.100	1.400	2.200/2.300	900	2.100	1.660/1.900 ⁷⁾	1.800	1.940	1.050/1.250	3.500/3.700 ⁷⁾
675	9	1.200	1.400	2.200/2.300	900	2.100	1.750/1.950 ⁷⁾	1.800	1.940	1.050/1.250	3.500/3.700 ⁷⁾
1.000	13	1.100	2.100	2.200/2.300	900	2.100	1.660/1.900 ⁷⁾	2.500	2.640	1.050/1.250	3.500/3.700 ⁷⁾
1.600	21	1.400	2.400	2.200/2.300	1.200	2.100	2.240/2.150 ⁷⁾	2.800	2.940	1.100/1.300	3.900/4.100 ⁷⁾

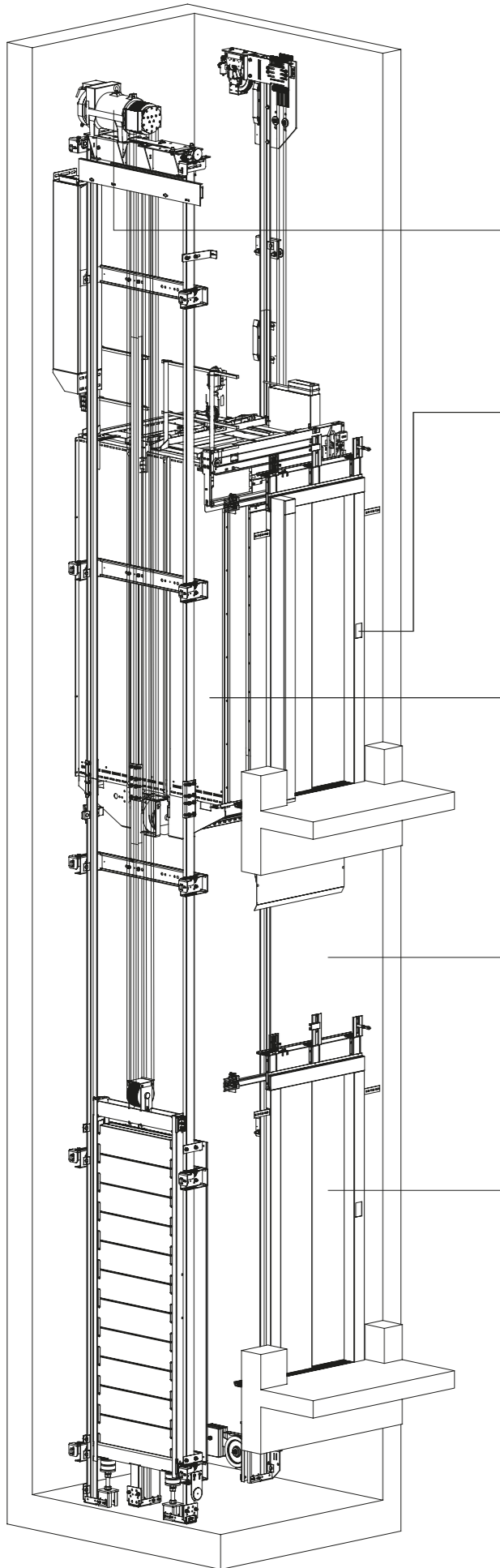

CG Elevador Color Glas®
Elevador com certificado de exame-tipo segundo EN 81

Sistema de Tração:

- Confortável: sistema de tração de alta qualidade controlado por variação de frequência
- Poupança de energia: sistemas de tração muito eficientes ¹⁰⁾
- Silencioso: nível sonoro abaixo das exigências da norma. ¹²⁾
- Seguro: precisão de paragem superior às exigências da norma. ¹⁶⁾

Comando:

- Viagem cómoda: "pairar" com o elevador Color Glas® ¹⁷⁾
- Modo de poupança de energia: desativação automática da luz da cabina e dos displays, quando o elevador estiver parado. ¹⁰⁾
- Modo stand-by: desativação gradual do comando e do variador de frequência aquando de paragem prolongada. ¹⁰⁾
- Técnica LED: nos painéis de botoneira e displays ¹⁰⁾
- Tecnologia bus: instalação simples. Manutenção fácil.

Cabina:

- Grande: aproveitamento máximo em caixas novas e em caixas já existentes. ²⁻⁷⁾
- Facilidade de utilização: orientação rápida e operação fácil.
- Clara: iluminação da cabina com luz vertical, iluminação das paredes laterais, indireta, antireflexo. ^{14) 15)}
- Ventilada: boa ventilação nas áreas do rodapé e do teto ¹⁶⁾
- Agradável: materiais, cores e superfícies.
- Silenciosa: aceleração horizontal e vertical com valores de ponta. ¹⁷⁾

Caixa do elevador:

- Dimensões máximas da cabina: em novos edifícios e em edifícios existentes ²⁻⁷⁾
- Adaptável: redução de poços e pés-direitos do último piso, opção. ²⁻³⁾
- Desenfumagem: sistema para a redução das perdas caloríficas pela ventilação da caixa. Janela, cúpula ou sistema de exaustão comandado eletricamente, opcional. ⁹⁾
- Funcionamento suave: cabos de suspensão especiais com revestimento de poliuretano. ¹²⁾

Portas:

- Confortáveis: curvas de aceleração/desaceleração ajustáveis ¹⁷⁾
- Seguras: Cortina fotoelétrica com área de deteção estreita.
- Modo stand-by: desativação da cortina fotoelétrica, se o sensor permanecer imobilizado durante um longo período de tempo. ¹⁰⁾
- Flexíveis: abertura central, para a esquerda ou para a direita. Um acesso ou acessos opostos.
- Resistência ao fogo: certificado de acordo com a EN 81-58

Reservados os direitos de alterações técnicas.

Capacidade em kg	Classe de eficiência energética ¹⁰⁾	Nível sonoro em dB (A)					
		Em frente às portas de patamar		Na cabina		Na caixa	
		DIN ¹¹⁾	Elevador CG ¹²⁾	DIN ¹³⁾	Elevador CG ¹²⁾	DIN ¹¹⁾	Elevador CG ¹²⁾
450	A	65	40	sem dados disponíveis	48	75	50
630/675	A	65	40	sem dados disponíveis	48	75	50
1.000	A	65	40	sem dados disponíveis	48	75	50
1.600	A	65	40	sem dados disponíveis	48	75	50

Capacidade em kg	Clareza em lux		Paragem nivelada em mm			
	1 m acima do chão da cabina		Precisão de paragem		Precisão de renivelamento	
	EN 81 ¹⁴⁾	Elevador CG ¹⁵⁾	EN 81 ¹⁶⁾	Elevador CG	EN 81 ¹⁶⁾	Elevador CG
450	mín. 100	mín. 200	+/- 10	+/- 3	+/- 20	+/- 8
630/675	mín. 100	mín. 200	+/- 10	+/- 3	+/- 20	+/- 8
1.000	mín. 100	mín. 200	+/- 10	+/- 3	+/- 20	+/- 8
1.600	mín. 100	mín. 200	+/- 10	+/- 3	+/- 20	+/- 8

Capacidade em kg	Suavidade da marcha em milli-G ¹⁷⁾		Cálculo do volume de ar mediante coeficiente de troca de ar em m ³ /h	
	horizontal	vertical	DIN ¹⁸⁾	Elevador CG
450	11 +/- 1	11,2 +/- 1	14	39
630/675	11 +/- 1	11,2 +/- 1	17	53
1.000	11 +/- 1	11,2 +/- 1	25	66
1.600	11 +/- 1	11,2 +/- 1	42	110

10) VDI 4707, Elevadores - eficiência energética. Na categoria de uso 2, o elevador Color Glas® atinge a classe de eficiência energética A com medidas opcionais.
 11) DIN 8989, isolamento acústico em edifícios - elevadores. O cumprimento da norma DIN 4109 com base na norma DIN 8989 deve ser assegurado mediante isolamento acústico da construção. As medidas de isolamento acústico da obra têm de ser consideradas já na fase de planeamento. Recomendamos o recurso a consultoria técnica sobre isolamento.
 12) Os níveis de pressão sonora indicados referem-se a um elevador Color Glas® numa caixa de betão com uma massa em relação à superfície conforme a norma DIN 8989.
 13) A norma DIN 8989, não especifica um valor de referência. Os níveis de pressão sonora definem unicamente o grau de conforto para o utente.

14) EN 81-20, regras de segurança para o fabrico e instalação de elevadores. Requisito: intensidade mínima da iluminação no chão da cabina e nos comandos: 100 Lux.
 15) Valores máximos superiores até 350 Lux são possíveis em função da iluminação e equipamento seleccionados.
 16) EN 81-20 Precisão de renivelamento: aquando de desníveis ≥ 20 mm na fase de carga ou descarga, o elevador renivela e tem de atingir novamente a precisão de paragem prescrita.
 17) ISO 18738, elevadores - medição do conforto de viagem de elevadores, descreve o método de medição.
 18) DIN 1946 partes 1 e 2: Volume da cabina x 5.

450/6

Capacidade: 450 kg
Pessoas: 6

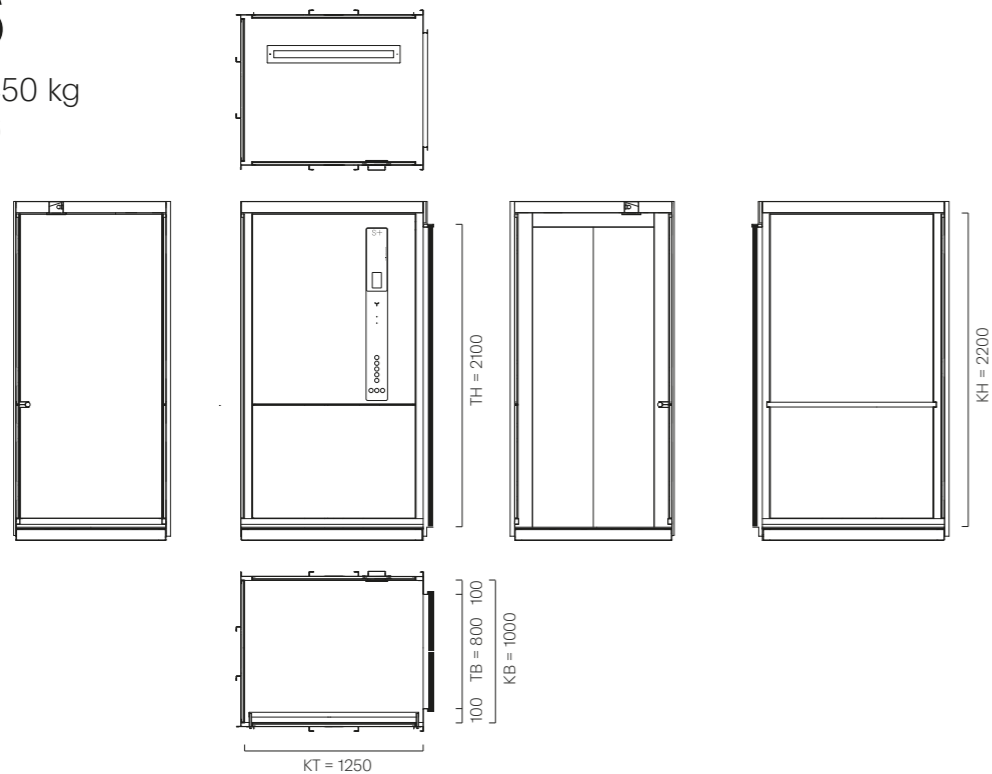

TH Altura da porta
KH Altura da cabina
KB Largura da cabina
KT Profundidade da cabina

Espelho: em cabinas com dois acessos só pode ser fornecido o espelho S5, no painel lateral oposto ao da botoneira, a toda a profundidade da cabina, meia altura

630/8

Capacidade: 630 kg
Pessoas: 8

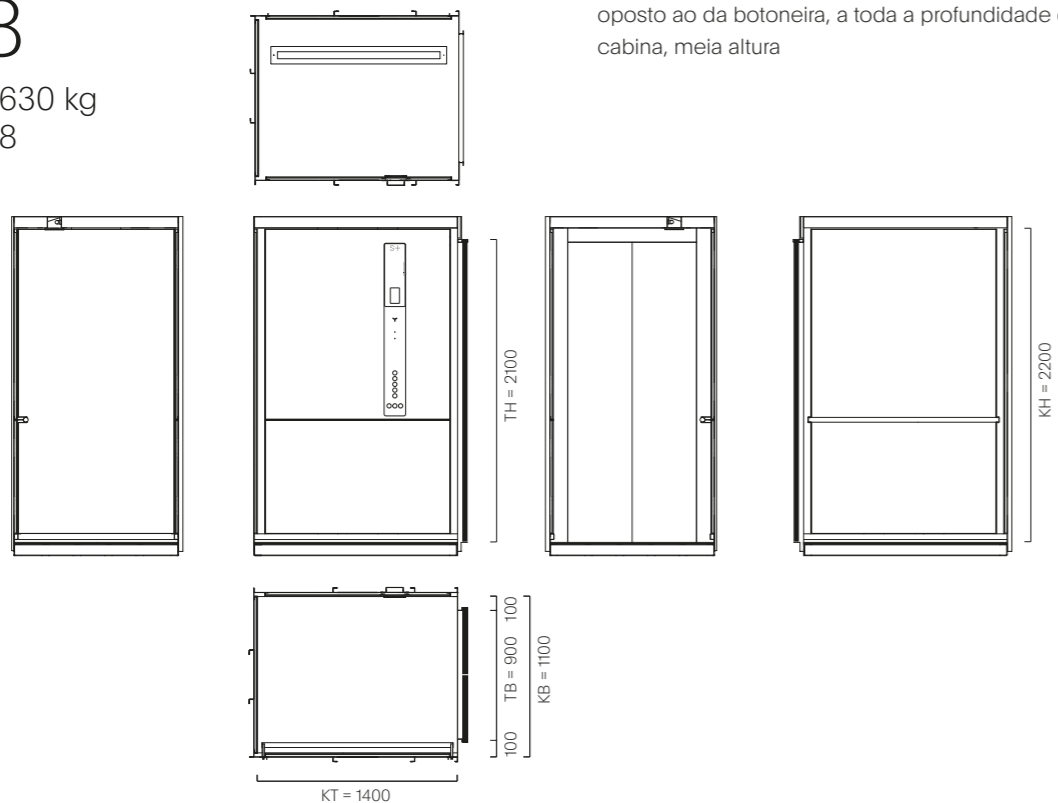

1000/13

Capacidade: 1.000 kg
Pessoas: 13

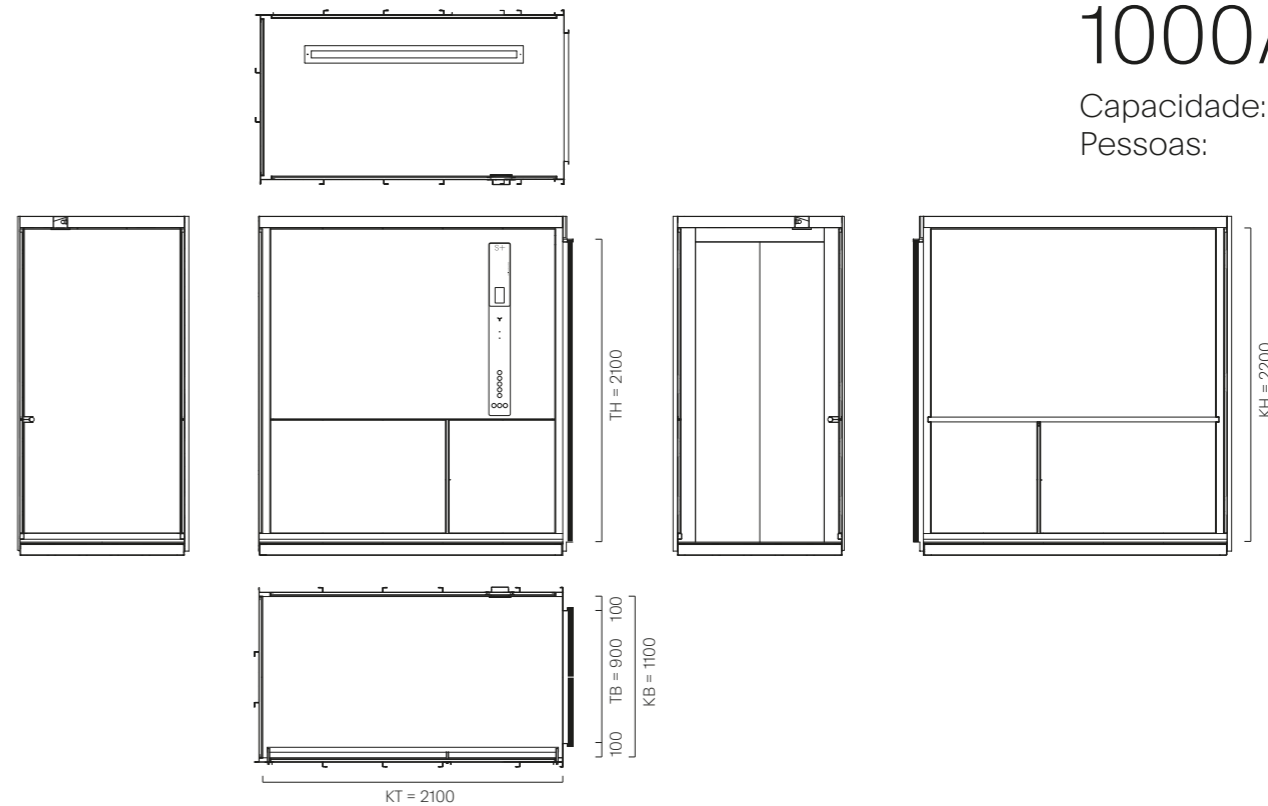

1600/21

Capacidade: 1.600 kg
Pessoas: 21

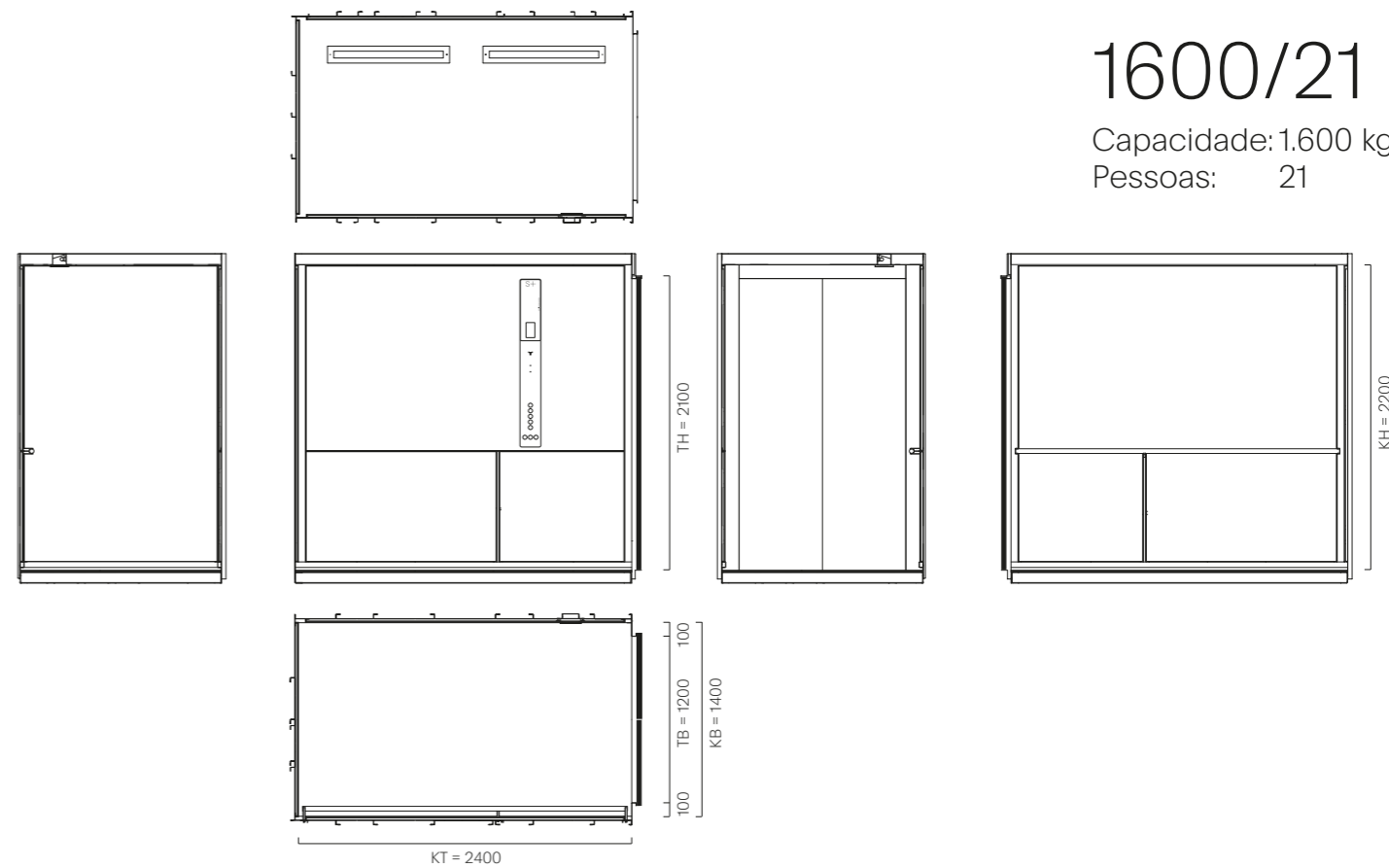

EFICIÊNCIA ENERGÉTICA. O ELEVADOR COLOR GLAS® OBTÉM A MELHOR CLASSE DE EFICIÊNCIA ENERGÉTICA: CLASSE A¹⁾

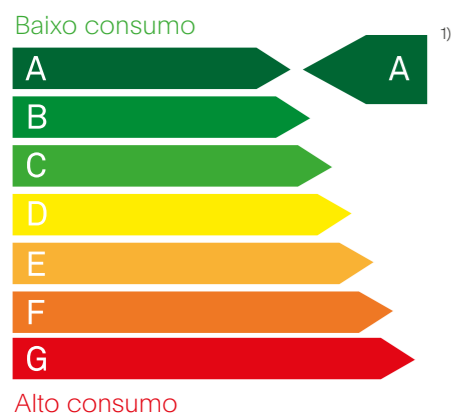

O consumo energético de todos os edifícios da Alemanha corresponde a aprox. 40 % do consumo total de energia eléctrica.²⁾ Os elevadores representam 3 a 5 % deste consumo; em toda a Europa representam 18 TWh anualmente.³⁾

O consumo de energia de um elevador é determinado por vários factores. Os factores principais são:

- o consumo do elevador em movimento
- o consumo do elevador parado (stand-by)
- a perda de energia derivada da dissipação de calor pela ventilação da caixa.

A ponderação dos factores depende fortemente da utilização do respectivo elevador. Só o consumo dos elevadores parados em edifícios habitacionais pode representar uma média de 70 % do consumo total anual de energia dos elevadores.

A absorção de potência é determinada em primeira linha pelos componentes do sistema e a sua respetiva eficiência energética.

Nos elevadores que estejam a maior parte do tempo em modo standby, o consumo de energia pode ser reduzido até 50 por cento mediante a aplicação de modernos sistemas de comando. Nos elevadores eléctricos com uma elevada frequência de viagens, devem aplicar-se sistemas de tração de alto rendimento e de alto desempenho.

A instalação de sistemas de comando inteligentes permite evitar viagens redundantes e distribuir idealmente as chamadas em função do tráfego, nos grupos de elevadores. Em grupos de elevadores, pode realizar-se uma alimentação recíproca de energia (sistema de recuperação de energia). O atrito de movimento deverá ser otimizado mediante a aplicação de rolamentos de alta qualidade, cabos revestidos a material sintético, bem como de construções mais leves.

Um equipamento de desenfumagem da caixa pode reduzir a perda de energia derivada da dissipação de calor pela mesma. A manutenção profissional e sustentável por pessoal qualificado nos termos da norma EN 13015 garante o sucesso duradouro das medidas de poupança de energia.

- 1) Base do cálculo é a categoria de utilização 2 segundo a VDI 4707 para um elevador CG Color Glas® com 1000 kg de capacidade de carga, 25 m de curso e 1,0 m/s de velocidade e regeneração de energia.
- 2) Fonte: REGIERUNGonline, Bauen und Wohnen
- 3) Fonte: VDMA, Energieeffizienz in der Aufzugstechnik
- 4) Base do cálculo são as dimensões da caixa: 1.750 x 1.800 mm, 5 portas 900 x 2.000 mm, abertura lateral, altura da caixa 16 m

TECNOLOGIA DE PONTA PARA UMA POUPANÇA DE ENERGIA CONSISTENTE

Potencial de poupança do consumo de energia do elevador durante a viagem

O consumo de energia dos elevadores durante a viagem depende principalmente do tipo de sistema de tração. Os sistemas de tração e de comando de última geração e de alta qualidade reduzem crucialmente o consumo de energia. Isto fica bem patente quando se compara o consumo de um Elevador Color Glas® durante a viagem com outros tipos de elevadores com sistemas de tração tradicionais:

10 % Poupança de energia em comparação com um elevador eléctrico com máquina com redutor e variação de frequência.

45 % Poupança de energia em comparação com um elevador eléctrico com máquina com redutor e 2 velocidades.

75 % Poupança de energia em comparação com um elevador hidráulico equivalente.

Potencial de poupança do consumo de energia do elevador parado (em stand-by)

O consumo de energia dos elevadores parados depende substancialmente das respectivas fontes de consumo activas. O consumo de um elevador parado pode ascender até 82 % do consumo total de energia do mesmo. O maior potencial de poupança de energia está na desativação seletiva das fontes de consumo não necessárias. Isto é comprovado pelas soluções técnicas do Elevador Color Glas®:

32 % Poupança de energia mediante a utilização de lâmpadas eficientes e desativação da iluminação da cabina quando o elevador estiver parado.

5 % Poupança de energia através do desligamento de cortinas fotoeléctricas, displays de posição da cabina e indicador de sentido.

9 % Poupança de energia mediante a desativação do variador de frequência.

Potencial de poupança de energia na caixa

Pelas grelhas de ventilação necessárias no pé-direito do último piso, o calor pode dissipar-se livremente dos edifícios. É aqui que reside o maior potencial de poupança de energia, fechando-se a abertura de desenfumagem com clarabóias ou lamelas de atuação eléctrica. Aquando da deteção (automática) de fumo ou de ventilação seletiva (manual), as clarabóias ou lamelas abrem-se.

10.400 kWh de poupança anual de energia são possíveis se a dissipação de calor pela abertura de desenfumagem do pé-direito do último piso for impedida.⁴⁾

Três passos para um elevador energeticamente eficiente.

O planeamento de sistemas de elevadores eficientes e adequados às necessidades, deve considerar atempadamente o tipo de edifício, a utilização prevista e as normas e disposições legais. A avaliação energética de um elevador Color Glas® em três passos:

- Determinação da categoria de utilização
- Elaboração do prognóstico da eficiência energética
- Apuramento da perda de energia térmica pelas aberturas de desenfumagem do pé-direito do último piso

Teremos todo o prazer em apoiá-lo no seu projeto. Por favor contacte-nos.

CG SERVIÇO APÓS-VENDA

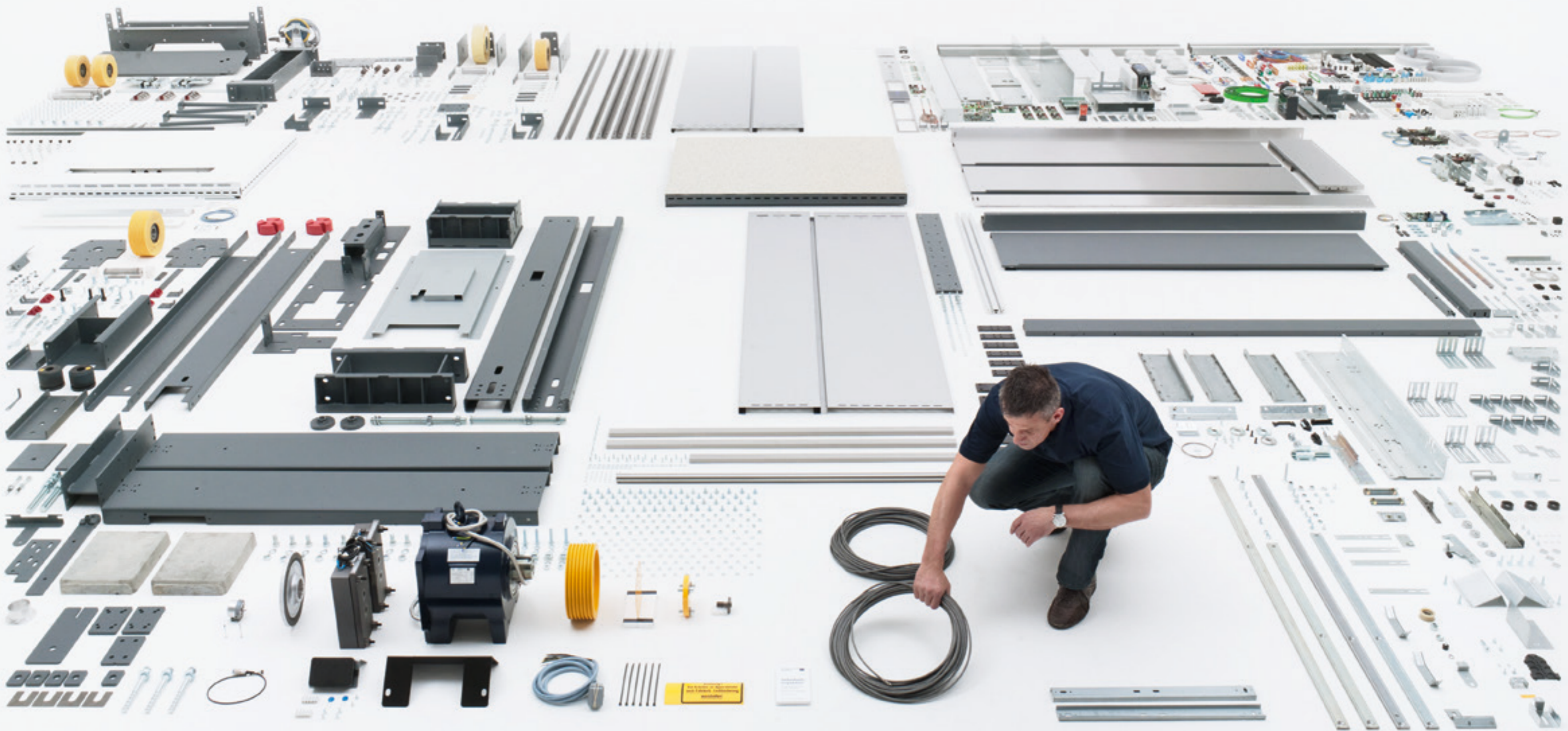

PESSOAL, COMPETENTE E DISPONÍVEL.

1+1 Um cliente – um Responsável de serviço após-venda responsável. Um parceiro competente em todos os assuntos do serviço após-venda.

50.000 Elevadores assistidos anualmente pela Schmitt+Sohn. De marca própria e de outros fabricantes.

24/365/0 A nossa prontidão: 24 horas por dia, 365 dias por ano e 0 tempo de espera.

638 Técnicos do serviço após-venda qualificados. Sempre em ação. Manutenção, reparação e avaliação profissional de elevadores.

117 Responsáveis de serviço após-venda são responsáveis pelos clientes, pelos técnicos do serviço após-venda e pelos elevadores.

13015 Norma ISO / EN de Qualidade. O padrão para um serviço após-venda qualificado de elevadores.

657 Colaboradores nos departamentos de engenharia, desenvolvimento, produção e administração. Sempre devidamente informados e orientados para o serviço. Sempre em ação. Reação imediata em caso de urgência.

1 Armazém central com todas as peças de reposição. A maior parte delas, são peças originais de fabrico próprio.

34 Delegações em toda a Europa. Proximidade aos nossos clientes. Para qualquer serviço em torno do seu elevador.

796 Viaturas de serviço após-venda com mais de 300 das peças de desgaste mais importantes; um verdadeiro armazém de peças móvel. Disponível no terreno. Prazos de reação curtos. Alta disponibilidade.

10.000 Um elevador Schmitt+Sohn é composto por mais de 10.000 peças. Quase todas elas são fabricadas nas nossas fábricas. Verdadeiros originais em alta qualidade constante. Garantia de disponibilidade de peças: 20 anos. Para encomendas até às 16 horas, entregamos cada uma das 10.000 peças no dia seguinte.



3 contratos de Manutenção orientados para um alto desempenho. Para uma parceria duradoura.

MANUTENÇÃO SIMPLES

O contrato de manutenção simples inclui o controlo e a verificação de todos os dispositivos de segurança do elevador, bem como lubrificações e afinações do mesmo.

MANUTENÇÃO COMPLETA

O contrato de manutenção completa cobre todos os serviços relacionados com a operação de um elevador: Atividades de manutenção e reparação, incluindo o fornecimento de peças sobressalentes e a resolução de avarias, assim como realização de todas as vistorias regulares regulamentares.

C 2000

O contrato de serviço C2000 inclui módulos de serviço a seleccionar: Sistema de deteção de chamadas abusivas através de vídeo, sistema de gestão técnica do edifício, assistência online 24 horas por dia.



NEXSD[®] NEXT ELEVATOR SERVICES

NEXSD[®] é o resultado de uma investigação e desenvolvimento de vários anos na empresa Schmitt + Sohn Elevadores. Abrange todos os fabricantes e é compatível com mais de 100 comandos diferentes - o NEXSD[®] oferece os melhores serviços, análises prospetivas e a maior disponibilidade com a maior transparência, graças a algoritmos inteligentes.

Cada elevador Color Glas[®] está já equipado com uma NEXSD[®] Box e pode assim oferecer todas as vantagens NEXSD[®].

Pode ser equipado posteriormente, independentemente do fabricante e em qualquer momento, o NEXSD[®] é assim, único no mercado.

Consulte mais informações em:
www.schmitt-elevadores.com/nexsd.
 Para ver um vídeo sobre o NSD[®] digitalize, por favor, este código QR com o seu smartphone.



NEXSD CUSTOMER COCKPIT[®]

O NEXSD CUSTOMER COCKPIT[®] permite o acesso a todos os dados de funcionamento importantes dos seus ascensores, em tempo real.

NEXSD AWM[®]

Supervisão eletrónica do ascensor
 A quarta geração de AWMs e, completamente integrado no comando, cumpre todos os requisitos legais. O ascensor é supervisionado de forma permanente e completa, de modo a reconhecer os problemas de imediato.

NEXSD CARE[®]

O sistema da NEXSD CARE[®] recolhe automaticamente dados de funcionamento e dados relativos a avarias. Através de análises prospetivas, o aparecimento de desgastes é reconhecido e resolvido atempadamente.

NEXSD INSPECT[®]

Dados relevantes de elevadores suscetíveis a avarias são recolhidos e analisados com o NEXSD INSPECT[®]. Desse modo, é possível obter preventivamente melhores conhecimentos sobre o estado do ascensor e tomar as medidas necessárias.

Em cada uma das nossas 34 delegações, encontrará interlocutores competentes. Aguardamos o seu contacto.

Alemanha

Service 24: +49 (0) 800 24 00 365
www.schmitt-aufzuege.de
info@schmitt-aufzuege.de

90402 Nürnberg
Hadermühle 9-15
Fon +49(0)911-2404-0
Fax +49(0)911-2404-111

86167 Augsburg
Bürgermeister-Wegele-Straße 12
Halle 1plus
Fon +49(0)821-56747450
Fax +49(0)821-56747451

95448 Bayreuth
Nürnberger Straße 19
Fon +49(0)921-787782-0
Fax +49(0)921-787782-8

13509 Berlin
Mirastraße 50-52
Fon +49(0)30-4360225-0
Fax +49(0)30-4360225-28

09125 Chemnitz
Reichenhainer Straße 171
Fon +49(0)371-53099-0
Fax +49(0)371-53099-99

96450 Coburg
Hahnwiese 5
Fon +49(0)9561-2498-0
Fax +49(0)9561-2498-70

01139 Dresden
Washingtonstraße 16/16a
Fon +49(0)351-2176090-0
Fax +49(0)351-2176090-30

99097 Erfurt
Alte Chaussee 89
Fon +49(0)361-644999-0
Fax +49(0)361-644999-28

45141 Essen
Bamlerstraße 5a
Fon +49(0)201-28010-0
Fax +49(0)201-28010-48

60314 Frankfurt
Riederhofstraße 16-18
Fon +49(0)69-420805-0
Fax +49(0)69-420805-29

50226 Frechen
Alfred-Nobel-Straße 7-9
Fon +49(0)2234-95379-0
Fax +49(0)2234-95379-22

79108 Freiburg
Neuer Messplatz 3
Fon +49(0)761 296789-0

22453 Hamburg
Papenreye 25
Fon +49(0)40-589713-0
Fax +49(0)40-589713-13

74074 Heilbronn
Ferdinand-Braun-Straße 8
Fon +49(0)7131-89985-0
Fax +49(0)7131-89985-44

30851 Langenhagen
Erich-Ollenhauer-Straße 3
Fon +49(0)511-72587-0
Fax +49(0)511-72587-25

67065 Ludwigshafen
Am Bubenpfad 1
Fon +49(0)621-579280-0
Fax +49(0)621-579280-9

04416 Markkleeberg-Wachau
Weinteichstraße 5
Fon +49(0)34297-1666-0
Fax +49(0)34297-1666-19

93059 Regensburg
Im Gewerbepark A2
Fon +49(0)941-46462-0
Fax +49(0)941-46462-46

72070 Tübingen
Industriestraße 24
Fon +49(0)7071-7969-0
Fax +49(0)7071-7969-29

85716 Unterschleißheim
Röntgenstraße 2
Fon +49(0)89-959398-0
Fax +49(0)89-959398-18

97076 Würzburg
Friedrich-Bergius-Ring 30
Fon +49(0)931-25042-0
Fax +49(0)931-25042-29

Áustria

www.schmitt-aufzuege.at
info@schmitt-aufzuege.at

6020 Innsbruck
Grabenweg 72
Fon +43(0)512-346502-0
Fax +43(0)512-346502-1

8020 Graz
Puchstraße 17-21
Obj. 12, 3. OG
Fon +43(0)316-262923
Fax +43(0)316-262924

4020 Linz
Wiener Straße 131
Fon +43(0)732-330226-0
Fax +43(0)732-330226-16

1100 Wien
Triester Straße 87
Bürogebäude, 2. Stock
Fon +43(0)1-4055508-0
Fax +43(0)1-4055508-4

Portugal

www.schmitt-elevadores.com
info@schmitt-elevadores.com

Porto
4465-688 Leça do Balio
Rua Dom Frei Martim Fagundes
Tel +351-229 569 000
Fax +351-229 569 009
Serviço 24h: +351-229 569 002

Lisboa
2790-034 Carnaxide
Rua da Barruncheira, 3-1º
Esquerdo
Tel +351-213 030 350
Fax +351-213 032 706
Serviço 24h: +351-213 030 359

4700-361 Braga
Rua António Marinho, 68
Tel +351-253 610 819
Fax +351-253 260 951
Serviço 24h: +351-253 610 819

6000-228 Castelo Branco
Rua Fernando Namora,
LT 1-3, Lj.3
Tel +351-272 342 472
Fax +351-272 342 428
Serviço 24h: +351-272 342 472

3025-037 Coimbra
Urbanização do Loreto LT 4
R/C - C/C
Tel +351-239 493 803
Fax +351-239 496 329
Serviço 24h: +351-239 493 803

8005-325 Faro
Praceta Henrique Bernardo Ramos nº9
Tel +351-289 822 758
Fax +351-289 813 098
Serviço 24h: +351-289 813 156

República Checa

www.schmitt-vytahy.cz
info@schmitt-vytahy.cz

36211 Karlovy Vary
Jenišov 116
Tel +420 353 433-722
Fax +420 353 433-721

14900 Praha 4 – Chodov
Klecandova 2380/1
Tel +420 272 191-652
Fax +420 272 191-651

32300 Plzeň 1 – Bolevec
Bolevecká náves 35/27
Tel +420 353 433-735
Fax +420 353 433-721



FICHA TÉCNICA

Editor:
Aufzugswerke
Schmitt + Sohn GmbH & Co.KG
Hadermühle 9-15
D-90402 Nürnberg

Redacção:
Dr. Johannes Schmitt,
Maximilian Schmitt
Aniko Peiffer
Marius Schreyer

Layout:
Marius Schreyer Design

Realização:
Loffmedia

Impressão: Aumüller Druck

Papier: Profi Silk
Envelope 300g, parte interior 170g
Tipo: Plain

© Schmitt + Sohn Aufzüge
Todos os direitos reservados.

Última actualização em
01-2023 • 176941

Certificado de origem:

Fotografia de portraits:
Gerd Grimm

Fotografia de referências:
Projekttriangle Design Studio
Martin Grothmaak
Tom Ziora
Gerd Grimm

Produktfotografie:
MBS Studios
Thomas Esch
Marius Schreyer Design
Gerd Grimm

Avisos legais / Disclaimer:

A brochura, CG O ELEVADOR COLOR GLAS®, edição de 2023, está protegida por direitos de autor. Todos os direitos reservados à editora. Qualquer divulgação ou transmissão a terceiros assim como qualquer reprodução, edição, apresentação, envio, aluguer, empréstimo ou outra utilização desta brochura ou partes da mesma sem a autorização expressa por escrito da editora são proibidos e serão processados civil e criminalmente.

Existem os consentimentos das pessoas mencionadas nesta brochura conforme as disposições legais. A transmissão indevida desses dados pessoais representa uma violação contra o direito de proteção de dados e será denunciada pela editora.

Reservados os direitos de alterações técnicas.
Eventuais variações de cores têm origem no método de impressão.

Modelo registado:
Todas as combinações de cores ilustradas encontram-se registadas e protegidas como modelo comunitário pela Schmitt Markenschutzgesellschaft mbH na Alemanha e noutros países.

Marca:
Color Glas® é uma marca da Schmitt Markenschutzgesellschaft mbH na Alemanha e noutros países.

A empresa Schmitt+Sohn Elevadores foi distinguida com vários prémios de Design de renome internacional pelo seu Corporate Design, pela apresentação da empresa, pelos sistemas de elevadores e pelas séries de elevadores.

iF product design award 1997, Schmitt+Sohn Sistemas de Elevadores
iF product design award 2008, Schmitt+Sohn Elevadores Color Glas
Prémio de Design da República Federal da Alemanha 2009, nomeação,
Schmitt+Sohn Elevadores Color Glas
red dot award communication design 2011, Schmitt+Sohn Corporate Design
red dot award communication design 2011, Schmitt+Sohn brochura de apresentação da empresa
iF communication design award 2011, Schmitt+Sohn brochura de apresentação da empresa
Prémio de Design da República Federal da Alemanha 2012, nomeação, Schmitt+Sohn brochura de apresentação da empresa
Iconic Award 2014 para os catálogos Schmitt+Sohn
Iconic Award 2014 para o stand na feira Bau 2013 da Schmitt+Sohn
Iconic Award 2014 para a nova delegação de Coburg da Schmitt+Sohn
Iconic Award 2014 para o Elevador Color Glas® da Schmitt+Sohn
Iconic Award 2014 para o Fórum Produto da Schmitt+Sohn
German Design Award 2015, Special Mention para o Corporate Design da Schmitt+Sohn
German Design Award 2015, Special Mention para o Elevador Color Glas® da Schmitt+Sohn

S+

SCHMITT+ SOHN ELEVADORES

Schmitt-Elevadores, Lda
Rua de Dom Frei Martim Fagundes
4465-688 Leça do Balio

Tel +351-229 569 000
Fax +351-229 569 009

info@schmitt-elevadores.com
www.schmitt-elevadores.com



Schmitt-Elevadores, Lda
Rua de Dom Frei Martim Fagundes
4465-688 Leça do Balio

Tel +351-229 569 000
Fax +351-229 569 009

info@schmitt-elevadores.com
www.schmitt-elevadores.com